

autostrade // per l'italia

AUTOSTRADA (A14) : BOLOGNA-BARI-TARANTO

PIANO SICUREZZA
GALLERIE FASE 2
LOTTI 2A - 6B

PROGETTO ESECUTIVO

STATO DI PROGETTO

IMPIANTI ELETTRICI
LOTTI 2A - 6B
Tipici di progetto illuminazione

IL PROGETTISTA SPECIALISTICO
Ing. Luigi Schiavetto
Ord. Ingg. Pavia N.1272

IL RESPONSABILE INTEGRAZIONE
PRESTAZIONI SPECIALISTICHE
Ing. Mario Brugnoli
Ord. Ingg. Roma N. A24308

IL DIRETTORE TECNICO
Ing. Massimiliano Giacobbi
Ord. Ingg. Milano N. 20746
PROGETTAZIONE NUOVE OPERE E AUTOSTRADALI

CODICE IDENTIFICATIVO

REFERIMENTO PROGETTO				REFERIMENTO DIRETTORE				REFERIMENTO ELABORATO				Originatore:		
Codice	Commissa	Lotto	Sub-Prog.	Fase	Capitolo	Paragrafo	Articolo	Progressivo	PARTE D'OPERA	Tp.	Disciplina	Progressivo	Rev.	
56001500000	PE	00000000000000000000000000000000							D	I	M	P	0022-1	SCALAS VARIE

	PROJECT MANAGER:	SUPPORTO SPECIALISTICO:	REVISIONE	
	Ing. Mario Brugnoli Ord. Ingg. Roma N. A24308		n.	data
			0	NOVEMBRE 2016
			1	APRILE 2017
			2	-
REDATTO:	-	VERIFICATO:	3	-
			4	-

VISTO DEL COMMITTENTE	VISTO DEL CONCEDENTE
	
	Ministero delle Infrastrutture e dei Trasporti DIPARTIMENTO PER LE INFRASTRUTTURE, QUALITÀ E MOBILITÀ DIREZIONE REGIONALE DI INFRASTRUTTURE E CONOSCENZA TERRITORIALE

IL PRESENTE DOCUMENTO NON POTRÀ ESSERE COPIATO, RIPRODOTTO O ALTAMENTE PUBBLICATO, IN TUTTO O IN PARTE, SENZA IL CONSENSO SCRITTO DELLA SOC. AUTOSTRADE PER L'ITALIA S.P.A. CON UTILIZZO NON AUTORIZZATO SARÀ PERSECUITO A NORMA DI LEGGE.
THIS DOCUMENT MAY NOT BE COPIED, REPRODUCED OR PUBLISHED, EITHER IN PART OR IN ITS ENTIRETY, WITHOUT THE WRITTEN PERMISSION OF SOC. AUTOSTRADE PER L'ITALIA S.P.A. UNAUTHORIZED USE WILL BE PROSECUTED BY LAW.

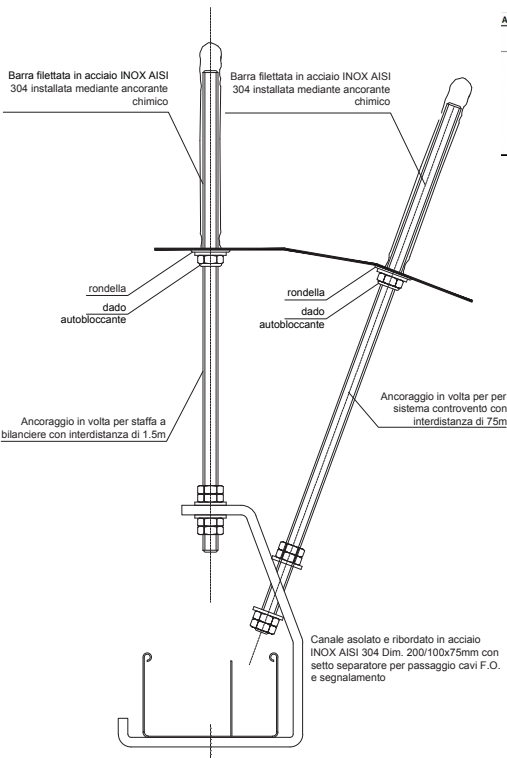

Autostrada	Galleria	Formice DX	Formice SX	Canale 100x75	Canale 200x75	Canale 300x75
A1	Melarancio A		X	n.1	n.2	-
	Melarancio B	X	X	n.1	n.2	-
	San Marco	X		-	n.2	-
A14	Colle Marino	X	X	n.1	n.1	-
	Colle Pino	X	X	n.1	n.1	-
		X		-	n.2	-
	Pianacce	X	X	-	n.2	-

Canale portacavi asolato in ACCIAIO INOX AISI304, dim. 100x75 mm Sx0.8 mm, 200x75 mm Sx0.9 mm, 300x75 mm Sx1 mm, secondo le indicazioni riportate nelle planimetrie di progetto

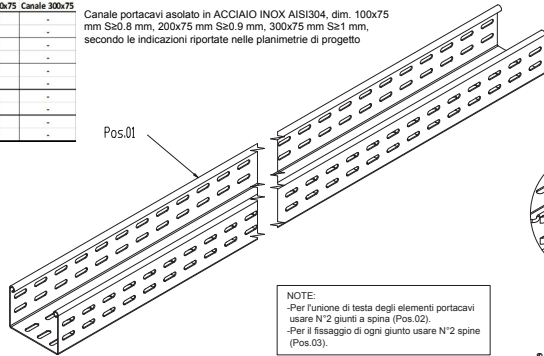

NOTE:
-Per l'unione di testa degli elementi portacavi usare N°2 giunti a spina (Pos.02).
-Per il fissaggio di ogni giunto usare N°2 spine (Pos.03).

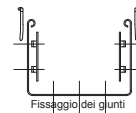
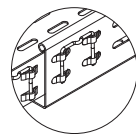

NOTA BENE

- IN FASE DI REALIZZAZIONE DELLE OPERE L'APPALTATORE DOVRA' PROVVEDERE ALLA VERIFICA E AL DIMENSIONAMENTO DEL SISTEMA DI ANCORAGGIO SULLA BASE DELLE FORNITURE EFFETTIVAMENTE APPORTATE
- PRIMA DI PROCEDERE CON L'INSTALLAZIONE DEI SISTEMI DI BARRATURA INDICATI, L'APPALTATORE DOVRA' ESEGUIRE A PROPRIA CURA E SPESE CAMPAGNA DI MISURA CON PROVE DI PULL-OUT STRUMENTALI (NON DISTRUTTIVE AL CARICO NOMINALE DICHIARATO DAL COSTRUTTORE) SU ALMENO IL 20% DEI SISTEMI DI BARRATURA. L'APPALTATORE DOVRA' PRODURRE E CONSEGNARE ALLA D.L. REPORT PUNTUALE DELLE MISURE ESEGUITE A FIRMA DI PROPRIO RESPONSABILE TECNICO E LEGALE RAPPRESENTANTE.
- LE CONDUTTURE DESTINATE AI CIRCUITI DI EMERGENZA DEVONO ESSERE TALI CHE L'INTERO SISTEMA GARANTISCA LA CONTINUITA' DI SERVIZIO A 850° PER ALMENO 90'.
I CANALI PORTACAVI, I TUBI E I SISTEMI DI SOSPENSIONE (STAFFE, BARRE FILETTATE, ANCORANTI, ECC.), DOVRANNO ESSERE CORREDATI DA IDONEO CERTIFICATO SECONDO LA CURVA DI INCREMENTO TERMICO ISO 834.
- L'APPALTATORE UTILIZZERA' TASSELLI CHIMICI E/O MECCANICI A SECONDA DELL'ESITO DELLE PROVE DI PULL-OUT DESCRITTE AL P.T.O 2.

Staffa a bilanciere H=320 L=120/220/320 S±2 mm
Tipo Femi 85M4C220S o similare equivalente

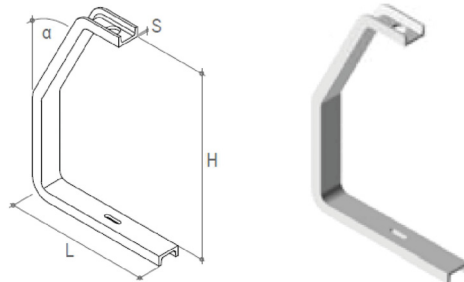

spea
AUTOSTRADE
SOCIETA' SPA

COMMITENTE
autostade // per l'italia
SOCIETA' SPA

ELABORATO
SISTEMA DI ANCORAGGIO PASSERELLE IN GALLERIA

REVISIONE		DIRETTORIO			FILE		DATA:	FOGLIO
n.	data	codice	commissio	N.Prog.	unita'	n. progressivo	APR. 2017	
							SCALA: N.A.	2

AGGANCIO AL BORDO



DIMENSIONI CANALE
VEDI FG.2

STAFFA APPARECCHIO ILLUMINANTE

(in sede d'offerta deve essere specificato l'uso di isolante elettrico tra i 2 elementi)

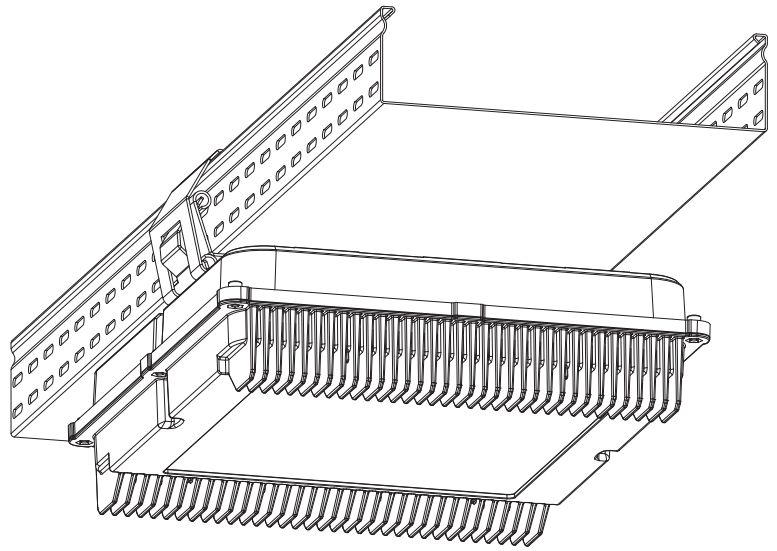
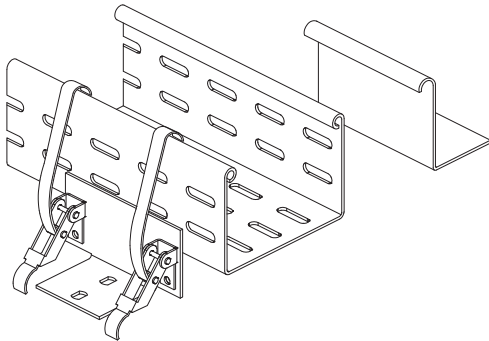

COMMITENTE **Autosole** // per l'Italia
SOCIETÀ PER AZIONI

ELABORATO **AGGANCIO AL CANALE PORTACAVI APPARECCHI ILLUMINANTI**

REVISIONE		DIRETTORIO			FILE		DATA:	FOGLIO
n.	data	codice commessa	N.Prog.	unità*	n. progressivo		APR. 2017	
							SCALA: N.A.	3